



ΑΠΙΚΙΑΝ ΟΥΣΚΕΥΑΣΤΙΚΗ Α.Ε.

141942

ΚΩΔΙΚΟΣ ΕΙΔΟΥΣ

ΒΑΖΟ 425ml

ΤΥΠΟΣ

425ml

ΧΩΡΗΤΙΚΟΤΗΤΑ ml

3696

ΤΕΜ./ΠΑΛ.

ΧΡΩΜΑ

200gr

ΒΑΡΟΣ grs

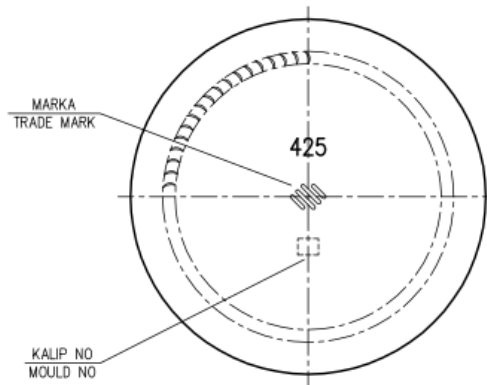
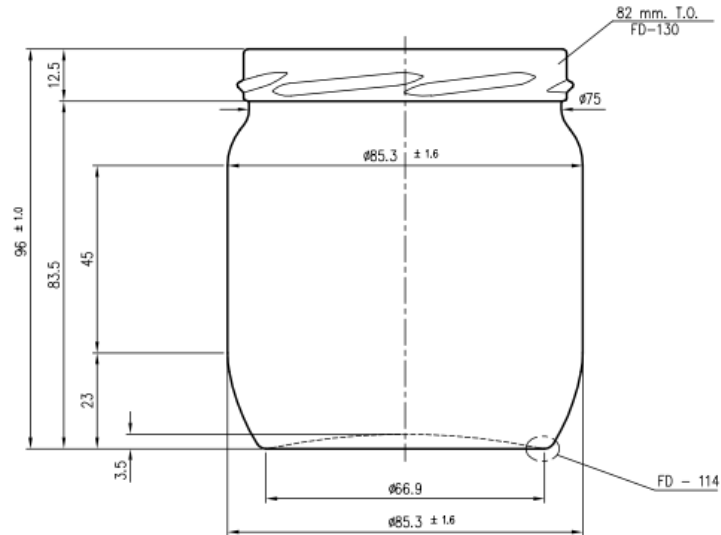

Οδός ΝΒΙΑ Ο.Τ. 47
Γ Ζώνη ΒΙ.Π.Ε. Σίνδου
Τ.Θ. 1325, 570 22 Θεσσαλονίκη

T: 2310 570 100

F: 2310 570 149

W: apikyan.com

E: info@apikyan.com

Πιστοποιημένοι με

