



ΑΠΙΚΙΑΝ ΟΥΣΚΕΥΑΣΤΙΚΗ Α.Ε.

142210

ΚΩΔΙΚΟΣ ΕΙΔΟΥΣ

ΒΑΖΟ 105ml

ΤΥΠΟΣ

105ml

ΧΩΡΗΤΙΚΟΤΗΤΑ ml

11902

ΤΕΜ./ΠΑΛ.

ΧΡΩΜΑ

94gr

ΒΑΡΟΣ grs

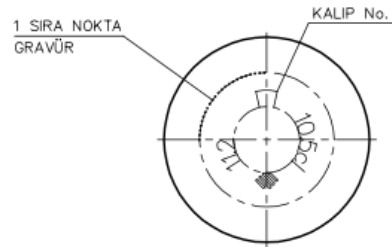
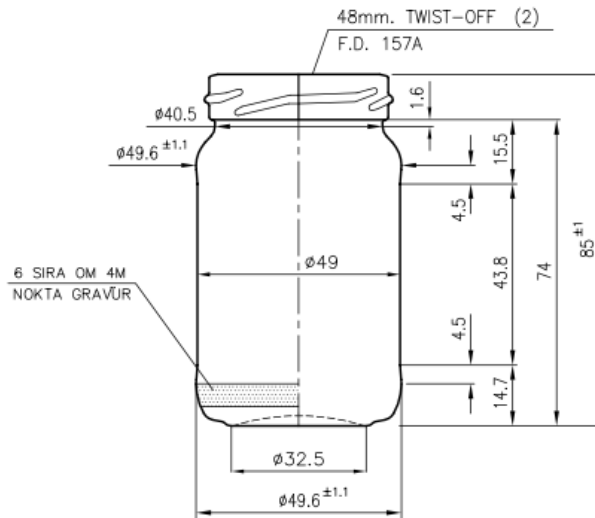

Οδός ΝΒΙΑ Ο.Τ. 47
Γ Ζώνη ΒΙ.Π.Ε. Σίνδου
Τ.Θ. 1325, 570 22 Θεσσαλονίκη

T: 2310 570 100

F: 2310 570 149

W: apikyan.com

E: info@apikyan.com

Πιστοποιημένοι με

