



ΑΠΙΚΙΑΝ ΟΥΣΚΕΥΑΣΤΙΚΗ Α.Ε.

178499

ΚΩΔΙΚΟΣ ΕΙΔΟΥΣ

ΒΑΖΟ 2950ml

ΤΥΠΟΣ

29500ml

ΧΩΡΗΤΙΚΟΤΗΤΑ ml

576

ΤΕΜ./ΠΑΛ.

ΧΡΩΜΑ

1150gr

ΒΑΡΟΣ grs

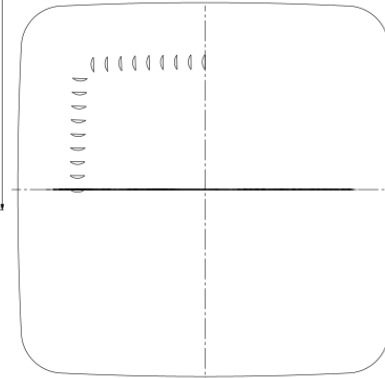
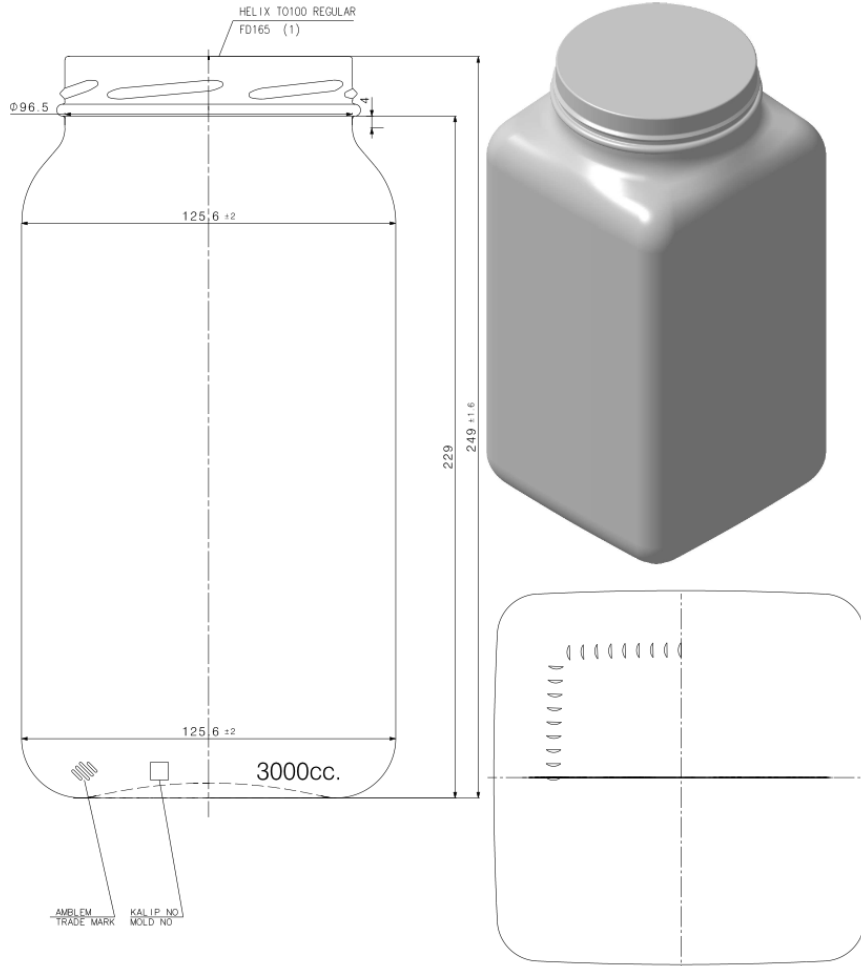

Οδός ΝΒΙΑ Ο.Τ. 47
Γ' Ζώνη ΒΙ.Π.Ε. Σίνδου
Τ.Θ. 1325, 570 22 Θεσσαλονίκη

T: 2310 570 100

F: 2310 570 149

W: apikyan.com

E: info@apikyan.com

Πιστοποιημένοι με

