



ΑΠΙΚΙΑΝ ΟΥΣΚΕΥΑΣΤΙΚΗ Α.Ε.

251233

ΚΩΔΙΚΟΣ ΕΙΔΟΥΣ

ΦΙΑΛΗ LONG NECK 330ml

FLINT/UVAG

ΤΥΠΟΣ

330ml

ΧΡΩΜΑ

300grs

ΧΩΡΗΤΙΚΟΤΗΤΑ ml

ΒΑΡΟΣ

ΤΕΜ./ΠΑΛ.

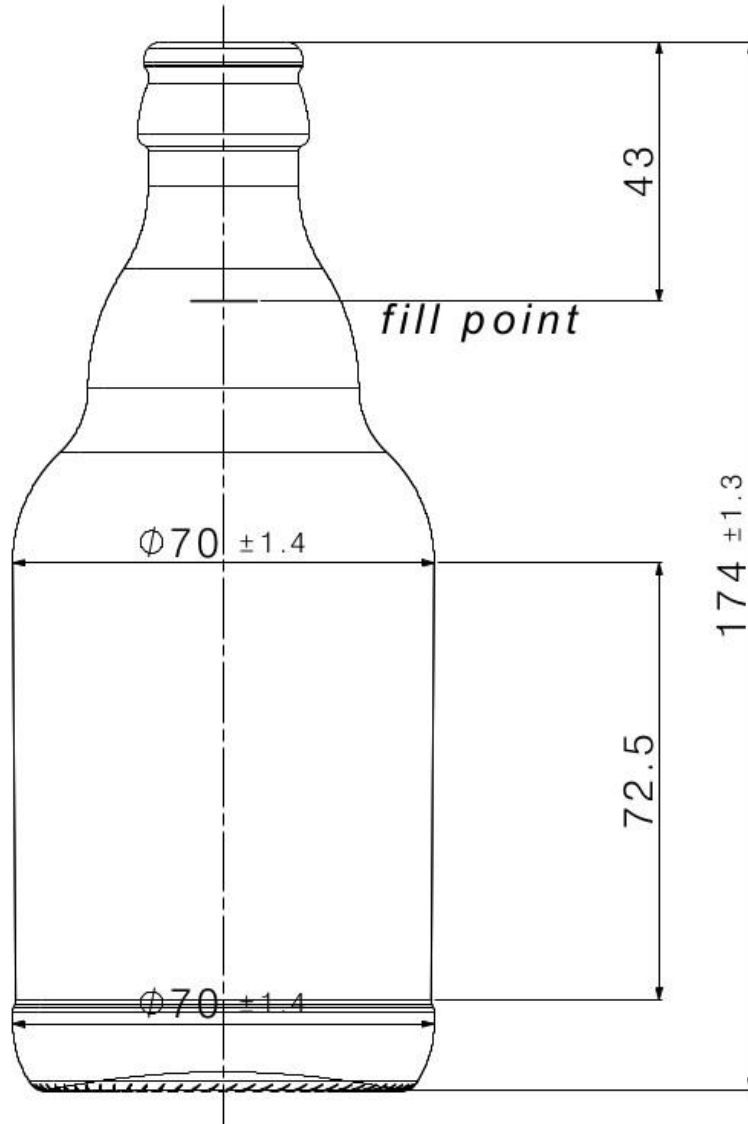

Πιστοποιημένοι με



T: 2310 570 100

F: 2310 570 149

W: apikyan.com

E: info@apikyan.com